

Online Support

Il portale dei servizi online di SEW-EURODRIVE



Online Support

Disponibile 24/7

Digitalizzazione dei servizi

Servizi pre e post-vendita

Disponibile per tutti browser e sistemi operativi

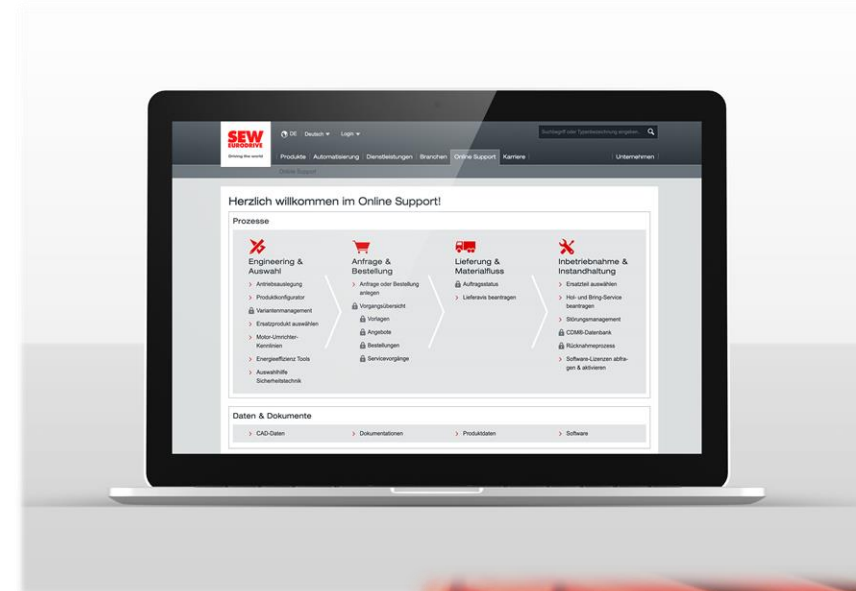

I nostri servizi



Ingegnerizzazione e Selezione

- > Drive selection
- > Configuratore prodotto
- > Variant Management
- > Selezione prodotto sostitutivo
- > Strumenti per l'efficienza energetica
- > Configuratore Sicurezza Funzionale
- > Caratteristiche motore / inverter



Offerte e Ordini

- > Richiedere offerta o emettere ordine
- > Storico transazioni
 - > Modelli
 - > Offerte
 - > Ordini
- > Pratiche Service



Fornitura e Flusso del Materiale

- > Stato ordine



Messa in Servizio e Manutenzione

- > Selezione parti di ricambio
- > Gestione anomalie
- > CDM® Database
- > Controlla e attiva le licenze del software

Come registrarsi

Cosa serve?

- Nome e cognome
- Indirizzo email aziendale
- Creazione password

Clicca **QUI** per registrarti



Oppure accedi al nostro sito:
www.sew-eurodrive.it

The screenshot shows a dark navigation bar at the top with icons for user profile, globe, shopping cart, and search. Below it is a white login form with a close button (X) in the top right corner. The form contains the following elements:

- Login** header
- Resta collegato
- Input field for "Indirizzo di posta elettronica" (Email address)
- Input field for "Password" with an eye icon for visibility toggle
- [> Dimenticata la password?](#) (Forgot password?)
- [→ Registrati](#) (Register) with a hand cursor icon
-

Autorizzazioni e funzioni

Servizio	Accesso libero	Registrazione
Drive selection*	X	
Configuratore prodotto*	X	
Selezione prodotto sostitutivo	X	
Richiedere offerta o emettere ordine	X	
Storico transazioni	X	
Visualizzazione prezzo nel carrello		X
Stato dell'ordine/tracking spedizione		X
Selezione parti di ricambio		X
Gestione anomalie	X	
Richieste service		X
Documentazione prodotto e disegni CAD		X
Download software		X
Download dati tecnici (schede tecniche)*		X
Registrazione Workbench		X

*Per visualizzare i dati tecnici completi è necessaria la registrazione

Richiedere offerta o emettere ordine

The screenshot shows the top navigation bar with the SEW EURODRIVE logo and menu items: **Prodotti**, **Automazione**, **Servizi**, **Settori**, **Online Support**, and **Carri**. Below this, a sidebar menu is visible with the following items: **Online Support**, **Ingegnerizzazione e Selezione**, **Offerte e Ordini** (highlighted in red), **Fornitura e Flusso del Materiale**, **Messa in Servizio e Manutenzione**, **Dati e Documentazione**, **Impostazioni personalizzate**, and **Argomenti correlati**. To the right of the sidebar, the **Offerte e Ordini** section is expanded, showing **Richiedere offerta o emettere ordine** (highlighted in red), **Storico transazioni**, and a shopping cart icon.

- Con configurazione prodotto
- Tramite scelta pezzi di ricambio o prodotto sostitutivo
- Con panoramica dell'operazione
- Via Drive Selection

The screenshot shows the shopping cart interface. At the top, there are icons for user profile, location, shopping cart, and search. Below the icons, the text **Il carrello è vuoto** is displayed. A button labeled **Aggiungere prodotto** is visible, with a hand cursor icon. Below this, there are four options for adding products, each with a red arrow icon:

- > con configurazione prodotto
- > tramite scelta pezzi di ricambio o prodotto sostitutivo
- > con panoramica dell'operazione
- > via drive selection



Accedi al **CARRELLO**

Hai un'offerta e vuoi procedere con l'ordine?

- Apri l'offerta e clicca su «**Vuoi ordinare ora?**»
- Seleziona le posizioni che vuoi ordinare e clicca su **Ordine** per aggiungere il materiale nel carrello e trasmetterci il tuo ordine

Pos	Qtà	Cod. prodotto
01	1 PZ	Motore asincrono DRN160M4/BE20/FL/EK8S



Panoramica transazioni

Ordini (0)
Offerte (1)
Pratiche Service (0)
Ordini campione (0)
Modelli (0)

	SEW off...	Codice clie...	Nome azienda	Persona di riferi...	Riferimento offerta	Creato il	Stato offer
<input checked="" type="checkbox"/>	Tutto	Tutto	Tutto	Tutto	Tutto	19.01.2023	Ordinata

Hai selezionato 1 articolo/i da 1 offerte selezionate. È possibile eseguire le seguenti azioni:

Ordine
 Aggiungi al carrello
 Pacchetto CAD/documentazione
 Inoltare

420266394: TECHNOLOGY BSA S.P.A. Dati di riferimento ▾ Transazioni ▾ Documenti inviati ▾

	Posi...	Il tuo codice prodotto	Sew prodotto	Descrizione prodotto	Qua...	Data di conseg...	Altre funzioni
<input checked="" type="checkbox"/>	▶	100	SEW	DRN160M4/BE20/F...	1	n / A	
<input type="checkbox"/>	▶	200	SEW	DRN112M4/BE5/FL...	1	n / A	
<input type="checkbox"/>	▶	300	SEW	DRN132S4/BE5/FL...	2	n / A	
<input type="checkbox"/>	▶	400	SEW	DRN132M4/BE11/F...	1	n / A	

Drive Selection



Online Support

- Ingegnerizzazione e Selezione →
- Offerte e Ordini >
- Fornitura e Flusso del Materiale >
- Messa in Servizio e Manutenzione >
- Dati e Documentazione >
- Impostazioni personalizzate >
- Argomenti correlati >

Ingegnerizzazione e Selezione

- Drive selection
- Configuratore prodotto
- Variant Management
- Seleziona prodotto sostitutivo
- Strumenti per l'efficienza energetica
- Configuratore Sicurezza Funzionale
- Caratteristiche motore / inverter

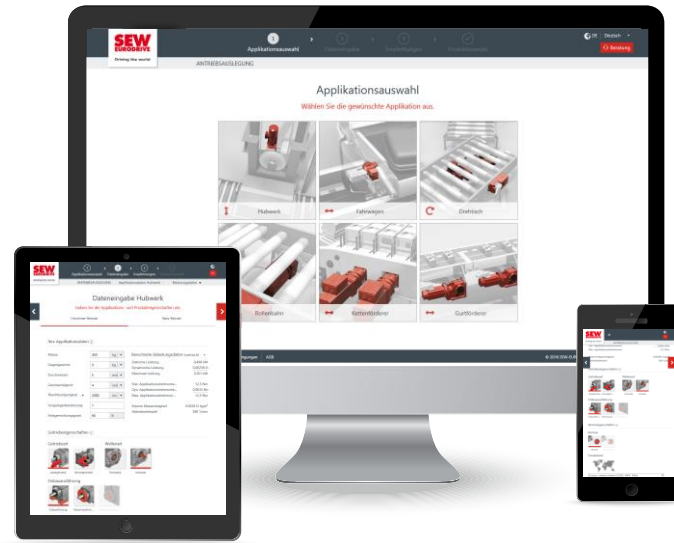

Application selection

Select the required application.

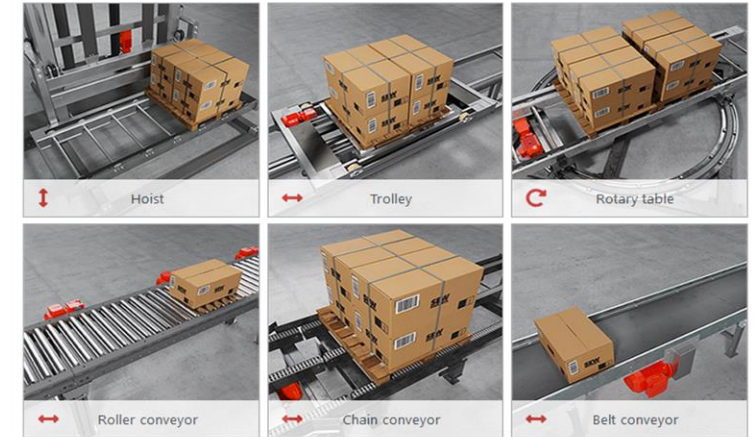

Recommendations

Select from the following drive recommendations

Other sizes	Other sizes	Other sizes
<p>Helical-bevel gearmotor KA19DRN71M4/TF</p>	<p>Helical-worm gearmotor SA37DRN71M4/TF</p>	<p>Spiroplan gearmotor WA30DRN71M4/TF</p>
<p>Gear unit utilization 55%</p> <p>Maximum motor utilization 75%</p> <p>Static motor utilization 62%</p>	<p>Gear unit utilization 84%</p> <p>Maximum motor utilization 80%</p> <p>Static motor utilization 66%</p>	<p>Gear unit utilization 63%</p> <p>Maximum motor utilization 87%</p> <p>Static motor utilization 73%</p>
<p>Hollow shaft 20 mm</p> <p>Flange diameter -</p> <p>Price indicator <input type="checkbox"/> <input type="checkbox"/> <input type="checkbox"/> <input type="checkbox"/> <input type="checkbox"/></p> <p>Delivery time <input checked="" type="radio"/> on request</p> <p><input type="checkbox"/> Detail comparison</p> <p>Select product</p>	<p>Hollow shaft 20 mm</p> <p>Flange diameter -</p> <p>Price indicator <input type="checkbox"/> <input type="checkbox"/> <input type="checkbox"/> <input type="checkbox"/> <input type="checkbox"/></p> <p>Delivery time <input checked="" type="radio"/> on request</p> <p><input type="checkbox"/> Detail comparison</p> <p>Select product</p>	<p>Hollow shaft 20 mm</p> <p>Flange diameter -</p> <p>Price indicator <input type="checkbox"/> <input type="checkbox"/> <input type="checkbox"/> <input type="checkbox"/> <input type="checkbox"/></p> <p>Delivery time <input checked="" type="radio"/> on request</p> <p><input type="checkbox"/> Detail comparison</p> <p>Select product</p>

Accedi a [Drive Selection](#)

Configuratore prodotto

DRIVECONFIGURATOR

SEW
EURODRIVE

DriveConfigurator

Opzioni utente

Avvia la configurazione con una descrizione prodotto

Avete a disposizione la designazione di tipo?

Avviate la configurazione del prodotto con il paese di utilizzo e la designazione di tipo

Europa (IEC 50 Hz)

RF47DRN90L4/TH

Avvia configurazione 

Altre funzioni

- > Ricerca prodotto sostitutivo
- > Assistenza per la conversione
- > Dati tecnici di un prodotto

Motoriduttori / Motori / Riduttore



Online Support

Ingegnerizzazione e Selezione →

Offerte e Ordini >

Fornitura e Flusso del Materiale >

Messa in Servizio e Manutenzione >

Dati e Documentazione >

Impostazioni personalizzate >

Argomenti correlati >

Ingegnerizzazione e Selezione

Drive selection

→ **Configuratore prodotto**

Variant Management

Seleziona prodotto sostitutivo

Strumenti per l'efficienza energetica

Configuratore Sicurezza Funzionale

Caratteristiche motore / inverter

DriveConfigurator

R37DRN90L4

Opzioni utente

Selezione prodotto > **1 Ricerca** > **2 Esecuzioni** > **3 Opzioni** > **4 In sintesi** > Avanti 

- Ricerca

Designazione del tipo richiesta: Nessuna ricerca  Ricerca

Cerca profilo: SEW standard  

Tipologia riduttore: R = riduttore ad ingranaggi cilindrici

Tipo di motore: DR.. - motore trifase 

Nazione di utilizzo: Europa (IEC 50 Hz) 

Potenza motore P [kW] / coppia Ma [Nm]: 1.5 ± / ±

velocità di uscita na [1/min] / Rapporto di riduzione i: 77 ± / ±

fattore di esercizio fB: 1.1 ± 

Classe di rendimento internazionale (IE): IE3 - Premium Efficiency 

Numero di poli: a 4 poli

rapporto di intermittenza: S1-100%

Adattatore tra cambio e motore: Senza

Velocità particolarmente bassa: 

Funzionamento convertitore di frequenza



Accedi a  **Drive Configurator**

Selezione di un prodotto sostitutivo

Criterio di ricerca:

- Numero di serie

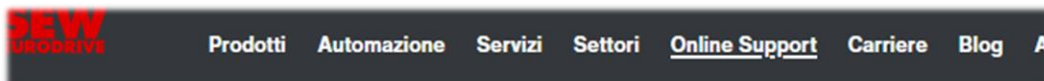
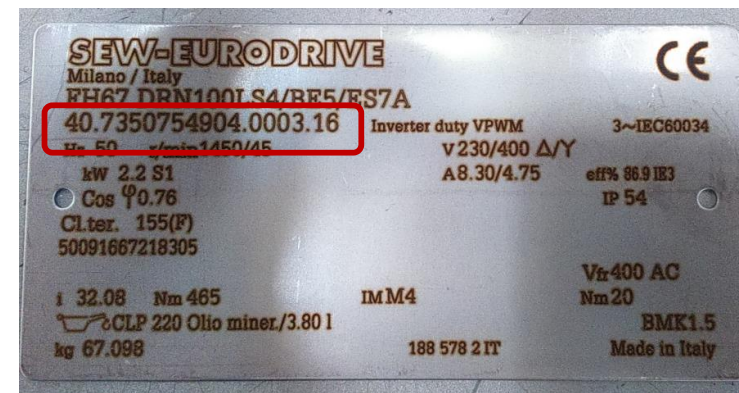

[Online Support](#)

[Ingegnerizzazione e Selezione](#) →

[Offerte e Ordini](#) >

[Fornitura e Flusso del Materiale](#) >

[Messa in Servizio e Manutenzione](#) >

[Dati e Documentazione](#) >

[Impostazioni personalizzate](#) >

[Argomenti correlati](#) >

[Ingegnerizzazione e Selezione](#)

[Drive selection](#)

[Configuratore prodotto](#)

[Variant Management](#)

→ [Seleziona prodotto sostitutivo](#)

[Strumenti per l'efficienza energetica](#)

[Configuratore Sicurezza Funzionale](#)

[Caratteristiche motore / inverter](#)



Motorid. ad assi paralleli

FH67 DRN100LS4/BE5/ES7A

40.7350754904.0003.16

[Aggiungi prodotto nel carrello](#)

[Visualizza i dati tecnici del prodotto](#)

[Mostra la documentazione](#)

[Richiedi riparazione](#)

Tutto FH67 DRN100LS

Accedi a → [Seleziona prodotto sostitutivo](#)

Numero di serie non riconosciuto? Prodotto non corrispondente?

Parti di ricambio e accessori

Termine di ricerca

 Q Ricerca

La tua ricerca non ha prodotto un pezzo di ricambio o un prodotto sostitutivo. Per favore controlla la tua voce. Sentiti libero di contattarci direttamente.

Scrivici a online-support@sew-eurodrive.it oppure tramite **Modulo di contatto**

Contatto X

Customer Service
800.909.600

Centralino
+39 02 969 80 1

→ Modulo di contatto
> Sedi mondiali



Invia una segnalazione
tramite nostro
Chatbot **SEWy**



Chatbot Assistenza 14:33

Buon pomeriggio, io sono **SEWy** l'assistente virtuale di **SEW-Eurodrive**! Come posso esserti utile? Seleziona una di queste opzioni oppure chiedimi ciò di cui hai bisogno 😊

14:33

- Guida all'acquisto
- Ordini e spedizioni
- Assistenza tecnica
- Prezzi e offerte
- Documentazione e dati tecnici
- Ricambi e sostituzioni

Scrivi qui...

Selezione parti di ricambio

Accedi a Selezione parti di ricambio

Criteri di ricerca:

- Numero di serie

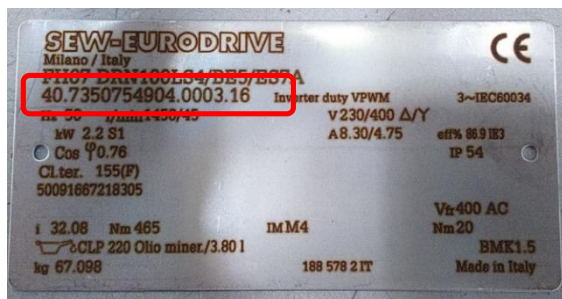

- Codice componente stampigliato



- Descrizione prodotto

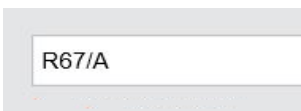

Motorid. ad assi paralleli
FH67 DRN100LS4/BE5/ES7A
 40.7350754904.0003.16

[Aggiungi prodotto nel carrello](#)

[Visualizza i dati tecnici del prodotto](#)
[Mostra la documentazione](#)
[Richiedi riparazione](#)

Tutto FH67 DRN100LS

No.	Descrizione SEW	Numero di parte	Indossare	Quantità	Disponibilità
FH67 Aggiungere					
1	PIGNONE MN1.00 Z22 L23 D16	00041181		1	
2	RUOTA 2 A1=72MM	00042749		1	
5	ALBERO FIG.5 F67 MN1.75 Z14 L36	00043060		1	
6	RUOTA 6 F67/FA67 MN1,75 Z95 L31 D60	00043087		1	
7	ALBERO CAVO CPL. KH67/KH.67 /FH67/FH.67-	06431755		1	
9	ANELLO T. W BASF55X90X10-NBR	00177644		1	
11	CUSC.SF. 6011-Z	00117404		1	
12	ANELLO SICUREZZA DIN472 90X3-FS	00103268		1	

DRN100LS4/BE5/FG/ES7A

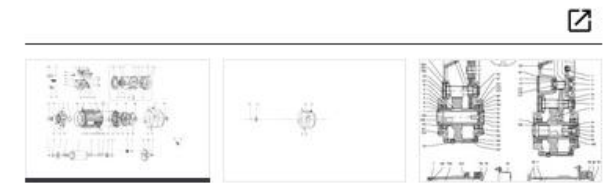
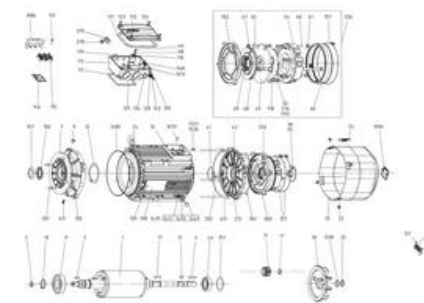

Download spare parts list for FH67 (422611295 | italiano)
 Alternative: Search spare parts list for FH67 DRN100LS4/BE5/ES7A in archive

Storico transazioni

- Panoramica di tutti gli ordini e le offerte
- Verifica dello stato degli ordini
- Tracking della spedizione (link diretto al sito del corriere)
- Download documenti commerciali (offerta, conferma d'ordine, DDT e fattura)
- Visualizzazione dei modelli salvati
- Visualizzazione di ordini campione (libreria codici prodotto cliente)

Hai selezionato 1 articolo/i da 1 ordini selezionati. È possibile eseguire le seguenti azioni:

[Invia richiesta/effettua ordine](#) [Pacchetto CAD/documentazione](#) [Inoltrare](#) [Apri recla](#)

82087998: [Documenti inviati](#)

Posi...	Il tuo codice pro...	Sew prod...	Descrizione proc...
100		SEW	RF107/A

Documenti inviati

- Conferme d'ordine 26.09.2022 15:04:41 GMT (PDF, 44KB)
- Conferme d'ordine 30.09.2022 14:42:55 GMT (PDF, 44KB)
- Bolla d'accompagnamento 0037388952 19.10.2022 08:07:07 (PDF, 39KB)
- Fattura 4022530719 03.11.2022 09:28:46 (PDF, 43KB)
- Fattura 4022530719 07.11.2022 11:01:52 (PDF, 43KB)

Online Support	Offerte e Ordini	→ Storico transazioni
Ingegnerizzazione e Selezione >	Richiedere offerta o emettere ordine	Modelli
Offerte e Ordini →	Storico transazioni →	Offerte
Fornitura e Flusso del Materiale >		Ordini
Messa in Servizio e Manutenzione >		Pratiche Service
Dati e Documentazione >		
Impostazioni personalizzate >		
Argomenti correlati >		

Panoramica transazioni

Ricerca

Criterio di ricerca: SEW transazione n.

Inserisci il criterio di ricerca

Aggiungere

Ordini (193) Offerte (417) Pratiche Service (10) Ordini campione (1) Modelli (29)

SEW nr.	Codice cie...	Nome azienda	Persona di rifer...	Riferimento ordl...	Creato il	Stato dell'orc
Tutto	Tutto	Tutto	Tutto	Tutto		Tutto
82283595				99672	23.11.2022	Aperto
82283562				99671	23.11.2022	Aperto

Accedi a **→ Storico transazioni**

Dati e Documentazione - disegni cad – documentazione – dati tecnici – software

Online Support

Ingegnerizzazione e Selezione >

Offerte e Ordini >

Fornitura e Flusso del Materiale >

Messa in Servizio e Manutenzione >

Dati e Documentazione →

Impostazioni personalizzate >

Argomenti correlati >

Dati e Documentazione

Disegni CAD

Documentazione

Dati tecnici

Software



Dati e Documentazione

> Disegni CAD

> Documentazione

> Dati tecnici

> Software

Accedi a → **Dati e Documentazione**



IE Guide: guida completa alle principali normative elettriche ed energetiche vigenti nel mondo, scaricabili in formato PDF



Norme sull'efficienza

Nazione di utilizzo: Canada

Prodotto: Asynchronous motor
 Numero di poli: 4
 Potenza: 0.75 kW / 1 HP
 Design/options: Motoriduttore

6/28/2017

IE3 - Premium Efficiency 2.4 0.75 kW / 1 HP - 375 kW / 500 HP Standard

IE3 - Premium Efficiency 2.4 0.75 kW / 1 HP - 375 kW / 500 HP Motoriduttore

Additional information

2017

Regulation: EER 2016

Standard: CSA - C390-10

Motors for duty type S1 have to confirm NEMA Premium (~IE3).

Exceptions

All duty types that are "not S1": All motors that are not designed for continuous operation (S1 duty cycle) are exempt. This means the cyclic duration factor amounts to a max. of 8 minutes or less during a period of 10 minutes (cdf max 80%).

Motor only for operation on an inverter: Inverter-only electric motor means an electric motor that is capable of rated operation solely with an inverter, and is not intended for operation when directly connected to polyphase, sinusoidal line power.

The nameplate only lists the torque and not the power rating. (e.g. SEW motor type DRL..., etc.)

Pole-changing motors: Pole-changing motors are out of scope of the regulation.

Conformity and certification logos



Mark of conformity, Licensing and Energy-saving certification logo

Additional information



Conversion Aid: strumento di confronto tra classi di efficienza energetica relative ai motori elettrici

Risultato

I dati tecnici del motore standard si riferiscono all'esecuzione standard secondo IEC.

Classi eff/IE	IE1	IE3
Tipo motore SEW	DR	DR
Tipo motore	DRS80M4	DRN80M4

Geometric data

LB [mm]	272	287
LBS [mm]	353	368
AC [mm]	156	156
H [mm]	90	80

Electrical data

P_N [kW]	0.75	0.75
$\cos \varphi$	0.83	0.74
I_A/I_N	5.1	6.69

Explanations on dimensioning

LB - Length of flange contact surface up to end of fan guard (motor)

LBS - Length of flange contact surface up to end of fan guard (brakemotor)

AC - Outer dimension of the fan guard

H - Distance between the shaft center and the foot contact surface (shaft height)

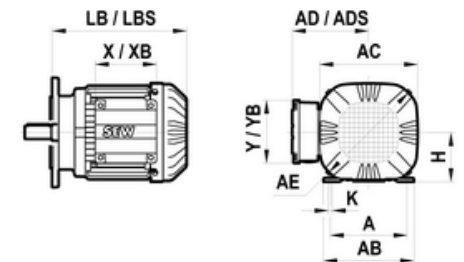

Gestione anomalie

Criterio di ricerca:

- Numero di serie
- Identificazione e consigli per la risoluzione di semplici anomalie
- Selezione parti di ricambio
- Selezione prodotto sostitutivo
- Richiesta Service presso SEW-EURODRIVE
- Richiesta Service on-site

Online Support

- Ingegnerizzazione e Selezione >
- Offerte e Ordini >
- Fornitura e Flusso del Materiale >
- Messa in Servizio e Manutenzione** →
- Dati e Documentazione >
- Impostazioni personalizzate >
- Argomenti correlati >

Messa in Servizio e Manutenzione

- Seleziona parti di ricambio
- **Gestione anomalie**
- CDM® Database
- Controlla e attiva le licenze del software

Risoluzione dei problemi

1 Identifica il prodotto

Quale prodotto presenta problemi?

Ricerca

< Indietro

Ricerche recenti

- 01.7483638601.0002.17
- 01.7526835901.0001.17
- 40.8203175304.0001.22
- K77
- 04110811

Motorid. a vite senza fine

01.7483638601.0002.17

SHF37 DR63L4/TF

- > Service presso SEW-EURODRIVE
- > Service on site presso di voi

Identifica il problema

Accedi a  **Gestione anomalie**

Storico transazioni Service

- Panoramica di tutte le attività di riparazione e modifica
- Verifica dello stato delle attività
- Download documenti commerciali (autorizzazione al reso, preventivo di riparazione, DDT)
- Tracking della spedizione (link diretto al sito del corriere)

- Online Support
- Ingegnerizzazione e Selezione >
- Offerte e Ordini →
- Fornitura e Flusso del Materiale >
- Messa in Servizio e Manutenzione >
- Dati e Documentazione >
- Impostazioni personalizzate >
- Argomenti correlati >

- Offerte e Ordini
- Richiedere offerta o emettere ordine
- Storico transazioni →

- Storico transazioni
- Modelli
- Offerte
- Ordini
- Pratiche Service

Panoramica transazioni

	Ordini (0)	Offerte (0)	Pratiche Service (0)	Modelli (0)		
	SEW nu...	Codice clie...	Nome azienda	Persona di riferi...	Riferimento mod...	Stato Service
<input checked="" type="checkbox"/>	Tutto	Tutto	Tutto	Tutto	Tutto	Tutto
<input checked="" type="checkbox"/>	400903491	40103489	SEW EURODRIVE	Aperto		06.02.2024

Accedi a **→ Storico transazioni**

SEW-EURODRIVE Workbench

Il software SEW EURODRIVE per la progettazione di sistemi completi

Come ottenerlo?

- 1) Download software → **WORKBENCH**
- 2) Link per la registrazione → **REGISTRAZIONE**
 - Il codice di registrazione si trova all'interno del software:
Tools → Options → SEW Workbench → Registration

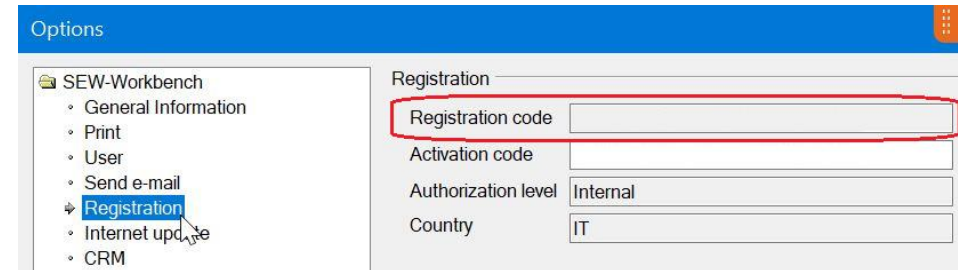
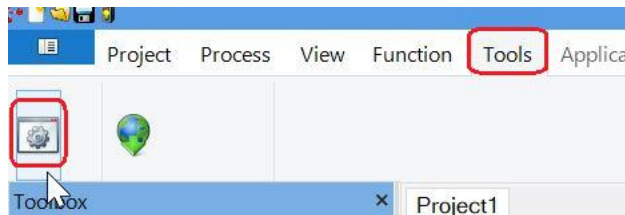

- 3) Richiedere codice di abilitazione (Activation code)
- 4) Una volta ricevuto, inserire il codice di abilitazione all'interno del software
 - Tools → Options → SEW → Workbench → Registration

ESIS® Completa integrazione tra aziende



Scopri di più su [ESIS®](#)

Un'iniziativa:





Processo di vendita semplificato



- Trasmissione di dati semplificata grazie a un file XML standardizzato e inviato via email
- Input diretto a sistema senza più inserimenti manuali
- Riduzione dei costi di processo grazie all'importazione automatica dei dati
- Riduzione degli errori

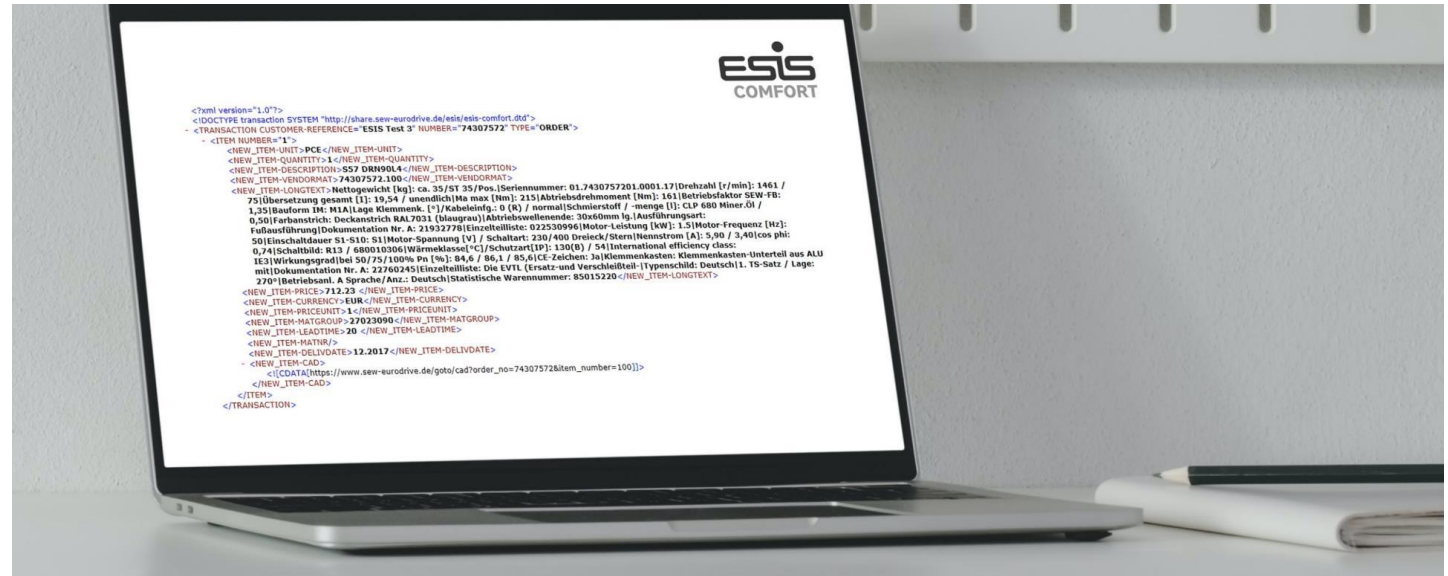

I servizi di ESIS[®]



Invio richieste d'offerta



Trasmissione ordini



Scambio elettronico di dati e documenti commerciali

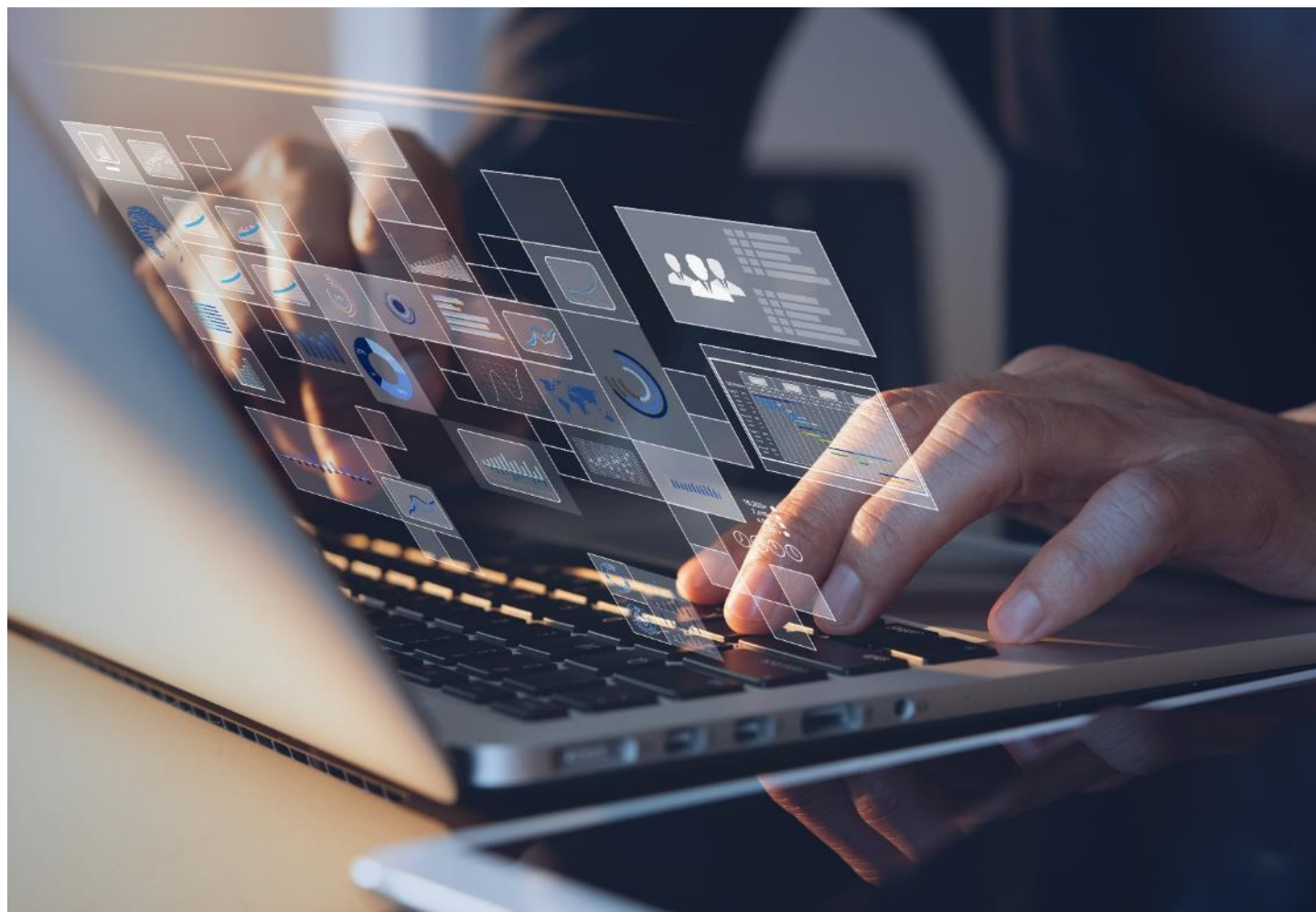

Esempio d'integrazione con un sistema cliente



Warenkorb Bearbeiten Springen System Hilfe

Katalog:

Zum eigenen Warenkorb BrowserBack BrowserFwd BrowserRefresh



Schnellsuche

Katalog wählen: Artikel Nummer suchen

erweitert Teilwort Kategorie einschränken: [Merkmale einschränken](#)

<< < > >>

Anzeige der Artikel 1 bis 7 von insgesamt 7 - Seite 1 von 1 - Sie haben das Ende der Liste erreicht

	Menge	Min	BME		Kategorie	ArtikelNr	Lieferant	Bild	Beschreibung
<input type="checkbox"/>		1	STK		Antriebe	R37DRN80M4	SEW Eurodrive		Drehzahl: 90 1/min, Leistung: 3kW , Betriebsfak

I nostri tutorial online

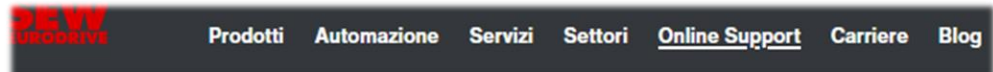

Online Support

- Ingegnerizzazione e Selezione >
- Offerte e Ordini >
- Fornitura e Flusso del Materiale >
- Messa in Servizio e Manutenzione >
- Dati e Documentazione >
- Impostazioni personalizzate >
- Argomenti correlati →

Argomenti correlati

- ESIS®
- EDI
- Servizi
- Guida per l'utilizzo dell'Online Support
- Online Support tips

Tutorial disponibili in lingua italiana => QUI

- Panoramica generale
- Storico transazioni
- Impostazioni Account
- Registrazione
- Storico transazioni
- Gestione anomalie
- Selezione prodotto sostitutivo / ricambi
- Disegni e documentazione
- Richiedi offerta / invia ordine

Altri tutorial disponibili sul nostro canale

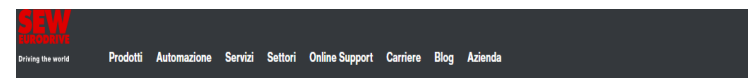

Online Support > Argomenti correlati > Guida per l'utilizzo dell'Online Support

Visita guidata - Online Support, spiegata in modo facile.

Per conoscere le nuove funzioni dell'Assistenza Online partecipate al GUIDED TOUR. Pochi minuti per avere tutte le informazioni necessarie - scoprite con i nostri video compatti le funzioni più importanti. Spiegato in modo chiaro, presentato in modo ottimale e elaborato passo per passo. Così raggiungerete sicuramente i vostri scopi.

Online Support di SEW-EURODRIVE

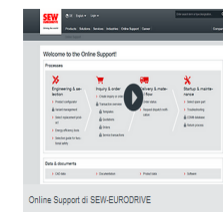

In questa panoramica generale potrete apprendere i dati più importanti sulla nostra Online Support, inoltre vi spieghiamo dettagliatamente le funzioni e come usarle in modo ottimale

La registrazione all'Online Support



Desiderate registrarvi e avete bisogno d'aiuto? Vi mostriamo le diverse fasi della registrazione e come vi potete registrare.

Servizi digitali

QR-Code disponibile sulle nostre etichette



Scansiona il QR-Code
dalla fotocamera o scarica l'App ID-Plus

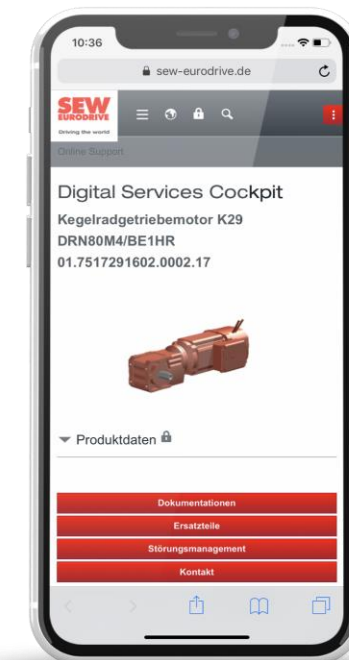

Per maggiori dettagli => **Clicca QUI**

Digital learning e formazione



Scopri qui i nostri [corsi Digital Learning](#)

Saremo inoltre lieti di fornirti una formazione gratuita specifica sull'utilizzo di Online Support [contattaci!](#)



Dove trovarci



 online-support@sew-eurodrive.it

 +39 02 96980 130

Iscriviti al blog    

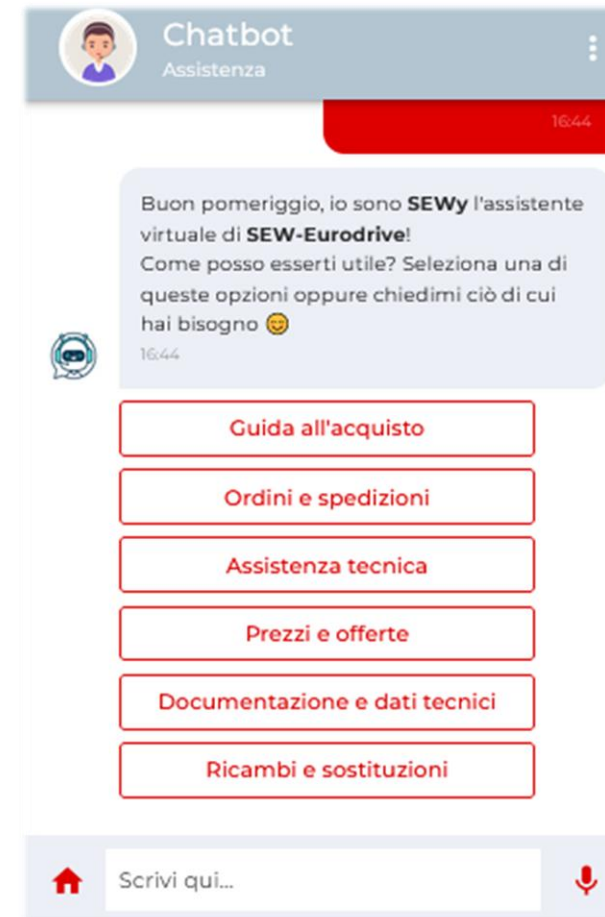

Chatta con **SEWy** su www.sew-eurodrive.it